



CONTEG DATA SHEET

Version 1.3.2011

BAIES INDIVIDUELLES 19" SÉRIE RI7

CONTEG, spol. s r.o.

Vedení společnosti Česká republika:
Na Vítězné pláni 1719/4
140 00 Praha 4

Tel.: +420 261 219 182
Fax: +420 261 219 192
conteg@conteg.cz
www.conteg.cz

Místní pobočky CONTEG:

Rakousko:	+43 699 1819 7071
Benelux:	+32 477 957 126
Východní Evropa:	+49 172 848 4346
Francie:	+33 686 074 386
Německo:	+49 170 523 4958
Rusko:	+7 495 967 3840



La baie 19" iSEVEN a été conçue pour faire bénéficier son utilisateur d'un rapport prix / valeur utile / qualité incomparable. Cette baie est la solution idéale pour les installateurs et utilisateurs finaux qui ne veulent pas passer trop de temps à choisir entre les différentes options et à configurer des références produits compliquées. Après une recherche minutieuse, nous avons préparé un portefeuille proposant les dimensions les plus communes dans un design universel.

SEVEN

ÉCHANTILLONNEUR
DE COULEURS

RAL 9005

RAL 7035

DESCRIPTION :

Tailles

- Hauteur : 21, 27, 42, 45U
- Largeur : 600 et 800 mm
- Profondeur : 600, 800 et 1 000 mm

Structure

- Structure soudée
- Tôle pleine de 1,5 mm

Limite de charge

- 21 & 27U : 300kg
- 42 & 45U : 400kg

Indice de protection IP

- Standard IP30

Couleurs

- Standard RAL 7035 et 9005
- Autres couleurs en option

Porte avant

- Porte en verre securit avec poignée pivotante à serrure
- Porte en tôle pleine en option
- Fixation facile de la porte pour ouverture à droite ou à gauche
- Angle d'ouverture de la porte 180°

Panneau arrière

- Amovible avec passe-câbles prédécoupé et serrure
- Porte arrière en tôle pleine

Panneaux latéraux

- Amovibles avec serrures

Ouvertures prédécoupées - passe-câbles

- Taille universelle 300 x 100 mm
- Disponibles dans le plateau supérieur, le plateau inférieur et le panneau arrière
- Peuvent être recouvertes d'obturateurs (commande séparée)

Ouvertures prédécoupées - installation unité de ventilation

- Taille standard 480 x 280 mm (profondeur 1 000 mm : 480 x 440 mm)
- Disponibles dans les plateaux supérieurs et inférieurs
- Peuvent être recouvertes d'obturateurs (commande séparée)

Pieds ajustables



RI7- 42-80/80



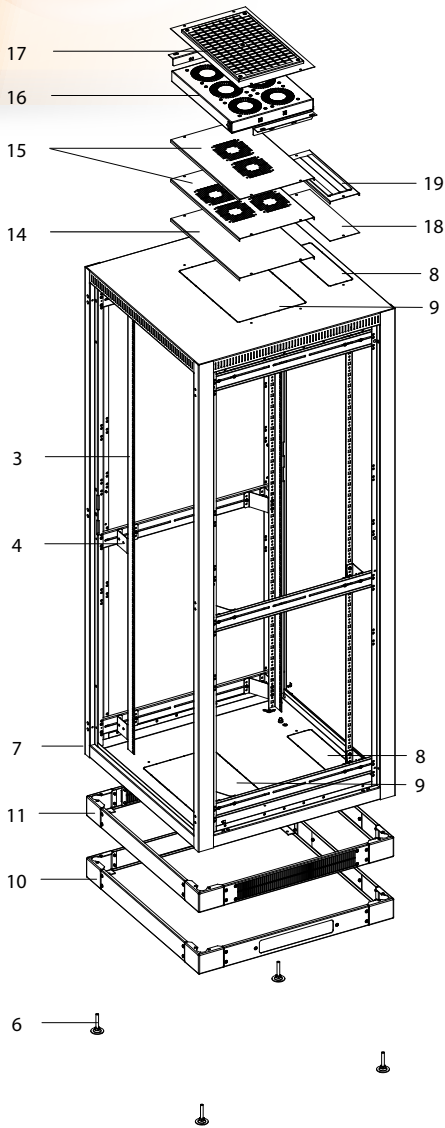
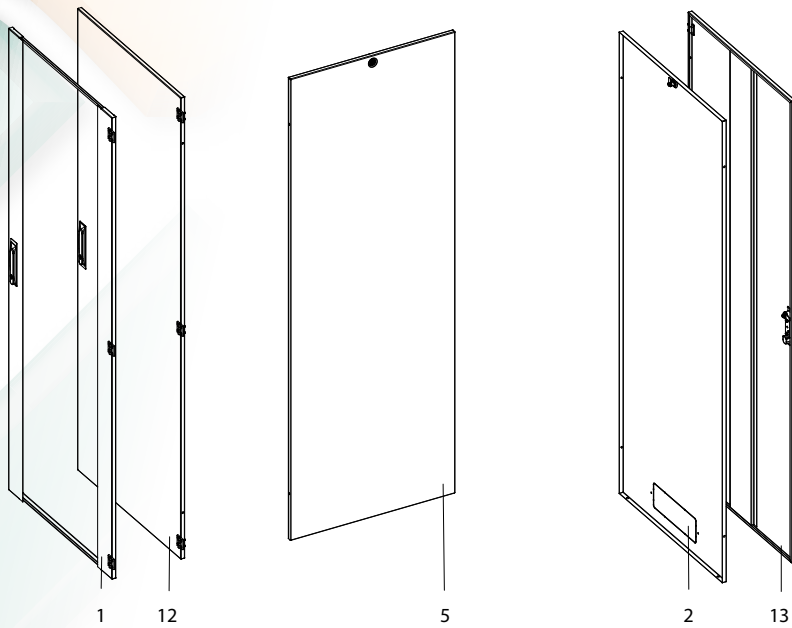

ÉQUIPEMENT STANDARD

- 1 Porte avant en verre avec poignée pivotante à serrure
- 2 Panneau arrière en tôle pleine avec ouverture prédécoupée pour passes-câbles et serrure
- 3 4 montants verticaux 19"
- 4 Supports pour montants verticaux
- 5 1 paire de panneaux latéraux en tôle pleine avec serrure
- 6 Pieds ajustables
- 7 Ossature de la baie
- 8 Ouvertures prédécoupées en haut et en bas pour passes-câbles
- 9 Ouvertures prédécoupées en haut et en bas pour unité de ventilation
- Kit de mise à la terre / GND
- 28 kits d'assemblage

EXEMPLES D'ÉQUIPEMENTS / ACCESSOIRES EN OPTION

- 10 Socle
- 11 Socle avec filtre
- 12 Porte en tôle pleine
- 13 Porte en tôle pleine double battant *
- 14 Obturateurs pour ouvertures pour unité de ventilation
- 15 Grand plateau perforé
- 16 Unité de ventilation
- 17 Kit de raccordement avec filtre pour unité de ventilation
- 18 Obturateur pour ouvertures passes-câbles
- 19 Panneau anti-poussière avec brosse pour ouvertures passes-câbles

* non disponible pour les baies de 600 mm de large, nécessite une serrure multipoint



Vue d'en haut

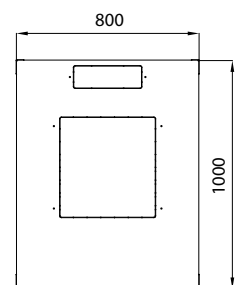
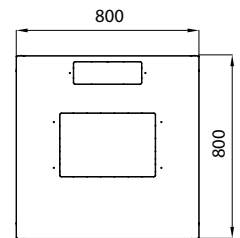
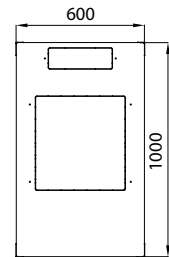
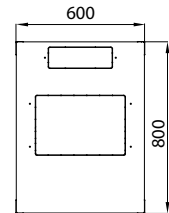
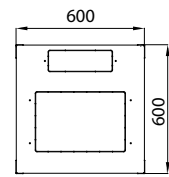

Exemple : porte ouverte

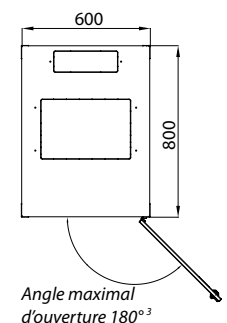

Angle maximal d'ouverture 180°³

Vue de l'arrière

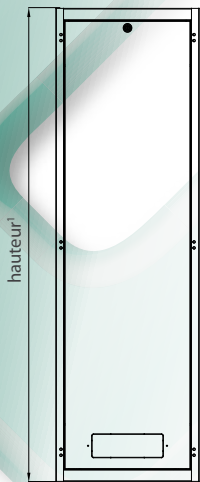

Vue latérale

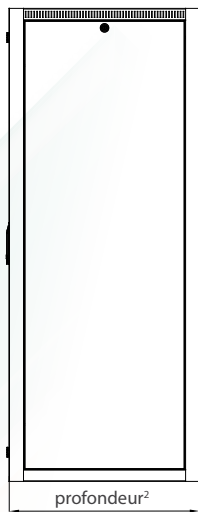

Vue de l'avant

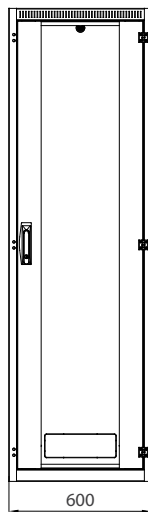

Vue de l'arrière

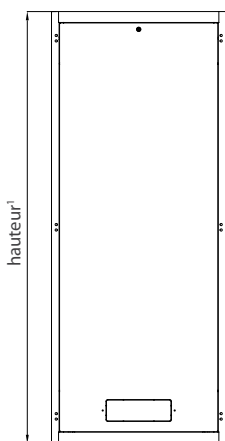

Vue latérale

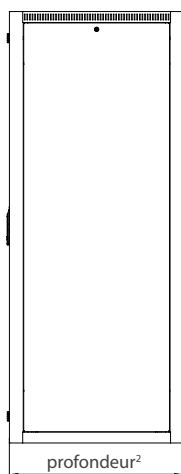

Vue de l'avant

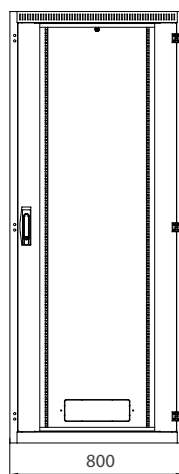

- ¹ Hauteurs disponibles
 - pour largeur 600 - 21U/1044, 27U/1311, 42U/1978, 45U/2111
 - pour largeur 800 - 27U/1311, 42U/1978, 45U/2111
- ² Profondeurs disponibles : pour largeur 600 - 600, 800, 1000
pour largeur 800 - 800, 1000
- ³ Lorsque des portes arrière sont utilisées (panneau arrière en standard), l'angle maximal est également de 180°

Ouvertures pour unité de ventilation
420x280mm (profondeur 1000mm - 420x440mm)

Passes-câbles
300x100mm

Remarque : toutes les dimensions sont indiquées en mm

Remarque : toutes les dimensions sont indiquées en mm

...to complete your network



COMMANDE ET ENVOI : Choisissez la baie iSEVEN qui répondra à vos exigences dans le tableau ci-dessous. configurations avec options, veuillez s'il vous plaît ajouter le suffixe approprié : RI7-27-60/80-GASAA-303-H pour une baie iSEVEN 27U 60 x 80 avec porte avant en verre, porte arrière en tôle pleine, 2 panneaux latéraux en tôle pleine en noir.

Code - configuration standard	H en Units	Dimensions en mm				Dimensions, emballage compris, en mm				Poids brut en kg
		H*	L	P	Useful profondeur	H	L	P		
RI7-21-60/60-X	21	1044	600	600	590	1179	640	640	52	
RI7-27-60/60-X	27	1311	600	600	590	1446	640	640	61	
RI7-21-60/80-X	21	1044	600	800	790	1179	640	840	61	
RI7-27-60/80-X	27	1311	600	800	790	1446	640	840	70	
RI7-27-60/100-X	27	1311	600	1000	990	1446	640	1040	91	
RI7-27-80/80-X	27	1311	800	800	790	1446	840	840	83	
RI7-27-80/100-X	27	1311	800	1000	990	1446	840	1040	104	

Code - suffixe des options	Description
GASAA-303-X	porte avant en verre, porte arrière en tôle pleine, 2 panneaux latéraux en tôle pleine
SAYUA-303-X	porte avant en tôle pleine, panneau arrière en tôle pleine, 2 panneaux latéraux en tôle pleine
SASAA-303-X	porte avant en tôle pleine, porte arrière en tôle pleine, 2 panneaux latéraux en tôle pleine
GAYU0-003-X	porte avant en verre, panneau arrière en tôle pleine, pas de panneaux latéraux
GASAA-003-X	porte avant en verre, porte arrière en tôle pleine, pas de panneaux latéraux
SAYU0-003-X	porte avant en tôle pleine, panneau arrière en tôle pleine, pas de panneaux latéraux
SASAA-003-X	porte avant en tôle pleine, porte arrière en tôle pleine, pas de panneaux latéraux

* Hauteur en mm sans les pieds ; ajoutez entre 16 et 45 mm pour une hauteur incluant les pieds

¹ Remplacez X par la couleur souhaitée B - 7035 (gris clair)

H - 9005 (noir)

Code - configuration standard	H en Units	Dimensions en mm				Dimensions, emballage compris, en mm				Poids brut en kg
		H*	L	P	Useful profondeur	H	L	P		
RI7-42-60/60-X	42	1978	600	600	590	2113	640	640	83	
RI7-45-60/60-X	45	2111	600	600	590	2246	640	640	88	
RI7-42-60/80-X	42	1978	600	800	590	2113	640	840	94	
RI7-45-60/80-X	45	2111	600	800	790	2246	640	840	100	
RI7-42-60/100-X	42	1978	600	1000	990	2113	640	1040	114	
RI7-42-80/80-X	42	1978	800	800	790	2113	840	840	113	
RI7-45-80/80-X	45	2111	800	800	790	2246	840	840	120	
RI7-42-80/100-X	42	1978	800	1000	990	2113	840	1040	133	
RI7-45-80/100-X	45	2111	800	1000	990	2246	840	1040	110	

Code - suffixe des options	Description
GASAA-304-X	porte avant en verre, porte arrière en tôle pleine, 2 panneaux latéraux en tôle pleine
SAYUA-304-X	porte avant en tôle pleine, panneau arrière en tôle pleine, 2 panneaux latéraux en tôle pleine
SASAA-304-X	porte avant en tôle pleine, porte arrière en tôle pleine, 2 panneaux latéraux en tôle pleine
GAYU0-004-X	porte avant en verre, panneau arrière en tôle pleine, pas de panneaux latéraux
GASAA-004-X	porte avant en verre, porte arrière en tôle pleine, pas de panneaux latéraux
SAYU0-004-X	porte avant en tôle pleine, panneau arrière en tôle pleine, pas de panneaux latéraux
SASAA-004-X	porte avant en tôle pleine, porte arrière en tôle pleine, pas de panneaux latéraux

* Hauteur en mm sans les pieds ; ajoutez entre 16 et 45 mm pour une hauteur incluant les pieds

¹ Remplacez X par la couleur souhaitée B - 7035 (gris clair)

H - 9005 (noir)